

**BOSE**

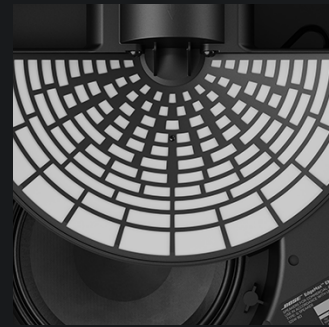

# Bose Work

CONFERENCING, CLARIFIED.



## Sich wieder verbunden fühlen.

Das neue Zeitalter des hybriden Arbeitens hat begonnen – und Bose Work unterstützt Sie mit den passenden Produkten. Hybride Arbeitsmodelle bedeuten, dass sich manche Kollegen im Büro befinden, andere von zu Hause aus arbeiten – und alle ständig in Calls sind. Meetings und Konferenzen sind dabei eine wichtige Voraussetzung. Die Lösungen von Bose Work sorgen dank hoher Benutzerfreundlichkeit und Klangqualität für klare und gut verständliche Übertragungen bei Audio- und Videokonferenzen.

Unsere Produkte lassen sich nahtlos in bestehende Plattformen integrieren und können zur Erweiterung beliebiger Cloud-Dienste von Drittanbietern wie Microsoft Teams, Google Meet, Zoom und mehr verwendet werden. In dieser neuen Ära des hybriden Arbeitens unterstützen die Lösungen von Bose Work Teams dabei, sich wieder verbunden zu fühlen und produktiver zusammenzuarbeiten.

### INTEGRIERTE KONFERENZRÄUME



**Einfaches Design integrierter Konferenzräume** mit Produkten wie den ControlSpace EX Prozessoren, den ControlSpace EX Dante® Endpunkten, Bose Lautsprechern und der ControlSpace Designer Software.

### KLEINERE BESPRECHUNGSRÄUME



**Vereinfachter Aufwand in kleineren Besprechungsräumen mit All-in-One-Lösungen** wie der Bose Videobar™ VB1, einem hochwertigen Konferenzsystem, das sich perfekt für kleinere Räume eignet.

### DESKTOP- UND MOBILE KONFERENZEN



**Bessere Einbindung von Mitarbeitern, die von zu Hause oder in Großraumbüros arbeiten**, mit Desktop- und mobilen Konferenzprodukten wie den Bose Noise Cancelling Headphones 700 UC.



## Intensiver zusammenarbeiten und mehr erreichen.

### BOSE VIDEOBAR™ VB1

Die Bose Videobar™ VB1 ist ein All-in-One-USB-Konferenzsystem, das für hervorragende Audio- und Videoübertragungen bei jedem Meeting sorgt.

**Sechs Richtmikrofone, die den Aufnahmebereich steuern, ermöglichen natürlichere Gespräche**, indem sie Stimmen aktiv hervorheben und sonstige Geräusche ausblenden. Die automatische Equalisierung optimiert das Klangerlebnis für alle Teilnehmer.

**Klar kommunizieren und gesehen werden – dank einer 4K-Ultra-HD-Kamera** mit Autoframing-Funktion. So sind Sprecher, Whiteboards und andere Objekte gut zu erkennen und den Teilnehmern wird das Gefühl vermittelt, dass sich alle im selben Raum befinden.

**Proprietäre Schallwandler von Bose verleihen Multimediapräsentationen einen raumfüllenden Klang** – alles, was Sie brauchen, ist ein Laptop mit USB-Verbindung oder ein *Bluetooth*®-fähiges Gerät.



**Das elegante, kompakte Design** fügt sich harmonisch in jeden Konferenzraum ein. Da nur ein USB-Kabel für die Verbindung erforderlich ist, gehört Kabelgewirr ab sofort der Vergangenheit an.

**Eine nahtlose Integration in bestehende Netzwerke** beschleunigt die Installation und Fehlersuche und erlaubt Ihnen überall und jederzeit den Zugriff auf Update-, Management- und Monitoring-Funktionen.

Die Videobar kann einfach durch die **Bose Work Configuration Software** konfiguriert werden. Die Software ist mit macOS und Windows kompatibel und kann auch über den Web-Browser zugegriffen werden. Für eine flexible Steuerung steht die Bose Work Management Software zur Verfügung, die eine Statusanzeige in Echtzeit sowie Konfigurationsmöglichkeiten für Einzelgeräte oder komplette Systeme bietet.





## Überall besser zusammenarbeiten.

### BOSE NOISE CANCELLING HEADPHONES 700 UC

Ab sofort wird die ganze Welt zu Ihrem Konferenzraum. Die Bose Noise Cancelling Headphones 700 UC ermöglichen eine hervorragende Zusammenarbeit am Arbeitsplatz und darüber hinaus, egal ob im Großraumbüro, im Home-Office oder von unterwegs.

**Bei Telefonkonferenzen klar und deutlich gehört werden** – dank eines adaptiven Systems mit vier Mikrofonen, das Ihre Stimme von den Umgebungsgeräuschen isoliert. So müssen Sie nicht länger auf die Stummschaltung zurückgreifen und profitieren jederzeit von einer zuverlässigen Klangqualität.

**Elf Lärmreduzierungsstufen bieten Ihnen die volle Kontrolle über Ihre Umgebung** – von absoluter Stille für maximale Konzentration bis hin zur Wahrnehmung der Umgebungsgeräusche, damit Sie hören können, was um Sie herum geschieht.

**Die zuverlässige kabellose Verbindung lässt Sie einfach zwischen verschiedenen Audioquellen hin- und herschalten** – das im Lieferumfang enthaltene Bose USB Link Bluetooth®-Modul ist bereits mit den Kopfhörern gekoppelt und gewährleistet eine stabile Verbindung zu Ihrem PC.

**Im Gesprächsmodus können Sie sofort mit Ihren Kollegen vor Ort interagieren**, da Sie Ihre Umgebung klar und deutlich hören, ohne die Kopfhörer abzulegen.

**Optimieren Sie die Klangqualität** von Drittanbieter-Cloud-Diensten wie Microsoft Teams, Google Meet, Zoom und mehr.

**Dank des komfortablen und leichten Designs** des Edelstahl-Kopfhörerbügels und der speziell angewinkelten Hörmuscheln können Sie stundenlang konzentriert arbeiten.



Bose USB Link Bluetooth-Modul

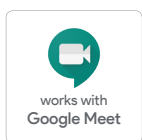
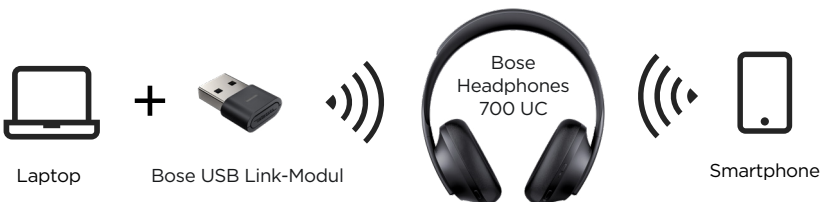

Compatible with  
**zoom**



## Produktiver zusammenarbeiten.

### BOSE CEILING AUDIO SOLUTIONS

Mehr Raum für eine noch bessere Zusammenarbeit. Die Bose Ceiling Audio Solutions umfassen umfangreiche, vollständig integrierte Konferenzsysteme für Besprechungsräume und gehören zur Familie der Bose Work Konferenzprodukte. Sie verbinden die erstklassige Klangqualität von Bose Lautsprechern sowie des TeamConnect Ceiling 2 Deckenmikrofons von Sennheiser mit der Performance eines Verstärkers und DSP von Bose für angenehme, produktive Besprechungen. Die umfassenden Audiolösungen für Konferenzräume lassen sich schnell installieren und konfigurieren.

**Die komplett integrierten Konferenzlösungen bieten höchste Klangqualität** mit Lautsprechern von Bose (zur Auswahl stehen EdgeMax EM180 oder DesignMax DM2C-LP Lautsprecher), einem TeamConnect Ceiling 2 Deckenmikrofon von Sennheiser, einem ControlSpace EX-440C Prozessor sowie einem PowerSpace P2600A Verstärker.

**Weniger Geräte an den Wänden und auf den Tischen** sorgen für eine aufgeräumte Optik und bieten Konferenzteilnehmern die Möglichkeit, sich auf ihre Arbeit zu konzentrieren, während sie sich frei im Raum bewegen, und sich darauf zu verlassen, dass sie alles hören und auch selbst gehört werden.

**Es stehen zwei Systeme zur Auswahl:** Das innovative Bose ES1 System mit einem EdgeMax EM180 Lautsprecher oder das konventionellere Bose DS4 System mit vier DesignMax DM2C-LP Lautsprechern.

**Verbessern Sie die Klarheit und Verständlichkeit in großen Konferenzräumen** mit überragendem Echo-Cancelling, sodass auch die per Konferenzschaltung teilnehmenden Kollegen problemlos mitreden können und das Gefühl haben, persönlich anwesend zu sein.

**Mit den Referenzkonfigurationen** lässt sich die Installationszeit deutlich verringern.

**In Kombination mit beliebten Unified-Communications-Plattformen** wie Microsoft Teams, Zoom und anderen sorgen die Lösungen für eine verbesserte Audiowiedergabe in vollständig integrierten Konferenzräumen.

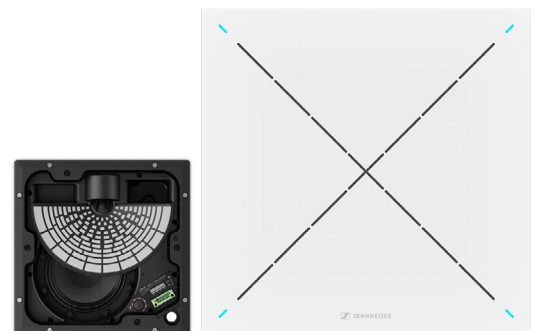

Bose ES1 System

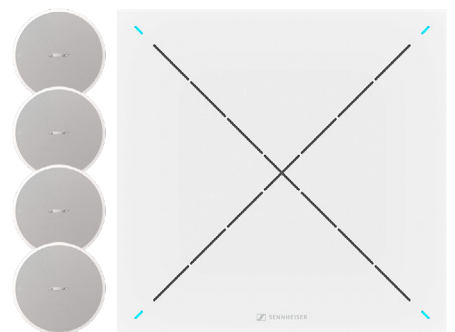

Bose DS4 System



\* Die Produkte von Bose und Sennheiser sind separat erhältlich. Weitere Informationen erhalten Sie von Ihrem Bose oder Sennheiser Vertriebsmitarbeiter.



## Kleinere Besprechungsräume

Das elegante, kompakte Design der Bose Videobar™ VB1 fügt sich harmonisch in kleinere Besprechungsräume ein. Für eine aufgeräumte Optik wird das System über ein einziges USB-Kabel angeschlossen und lässt sich mit dem im Lieferumfang enthaltenen Tischstativ und Wandmontage-Set auf unterschiedliche Arten einfach montieren. Zudem ist ein optionales VESA-Wandmontage-Set verfügbar (separat erhältlich).



## Mittelgroße Konferenzräume

In mittelgroßen Konferenzräumen und sogar in akustisch anspruchsvollen Räumen mit Glaswänden ermöglicht die Bose Videobar™ VB1 natürliche Gespräche. Sechs Richtmikrofone steuern den Aufnahmebereich und heben Stimmen aktiv hervor, während sonstige Geräusche ausgeblendet werden. Die automatische Equalisierung optimiert das Klangerlebnis für alle Teilnehmer.



Ideal für Räume von bis zu 6 m Länge

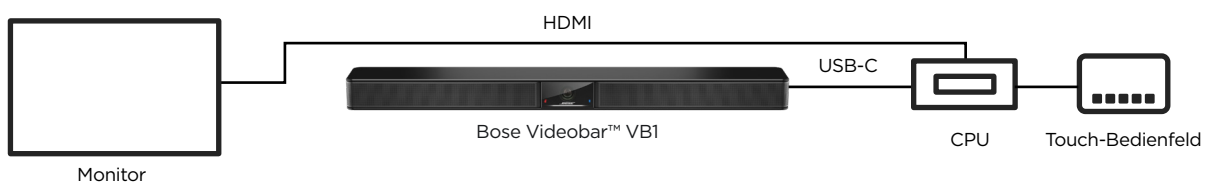



## Integrierte Konferenzräume 1

Das Bose ES1 System\* ist eine vollständig zertifizierte Audiolösung, die sich schnell installieren und konfigurieren lässt. Und es ist komplett integriert. Und dabei vollkommen unauffällig. Mit weniger Geräten an den Wänden und auf den Tischen können sich die Konferenzteilnehmer frei im Raum bewegen, stehen oder sitzen

und sich darauf verlassen, dass sie alles hören und selbst gehört werden. Mit dem ES1 System können sich Teams besser auf Ideen konzentrieren, Projekte voranbringen und produktiver zusammenarbeiten.

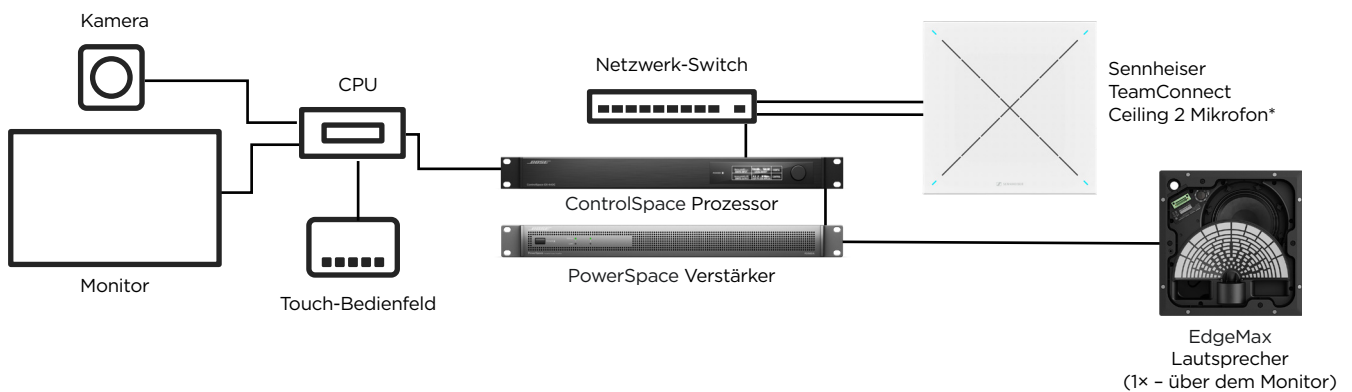

## Integrierte Konferenzräume 2

Die Lösungen von Bose Work mit Lautsprechern, die eigens für eine klare Stimmwiedergabe entwickelt wurden, und Prozessoren mit speziellen Konferenzraum-Algorithmen sorgen für eine reibungslose Kommunikation im Team. Neben dem oben vorgestellten ES1 System umfassen die integrierten Konferenzprodukte der Bose Work Reihe außerdem skalierbare Lösungen für große Konferenzräume, Multiroom-Konfigurationen oder Räume, die kombiniert oder geteilt werden sollen.

Systemintegratoren steht eine Vielzahl von Bose Produkten zur Verfügung, aus denen sie individuelle Lösungen erstellen können, die eine effektive Abdeckung, akustische Signatur, Umgebungsgeräuschkulisse und mehr in Räumen jeder Größe ermöglichen. Eines von vielen Beispielen finden Sie nachfolgend.

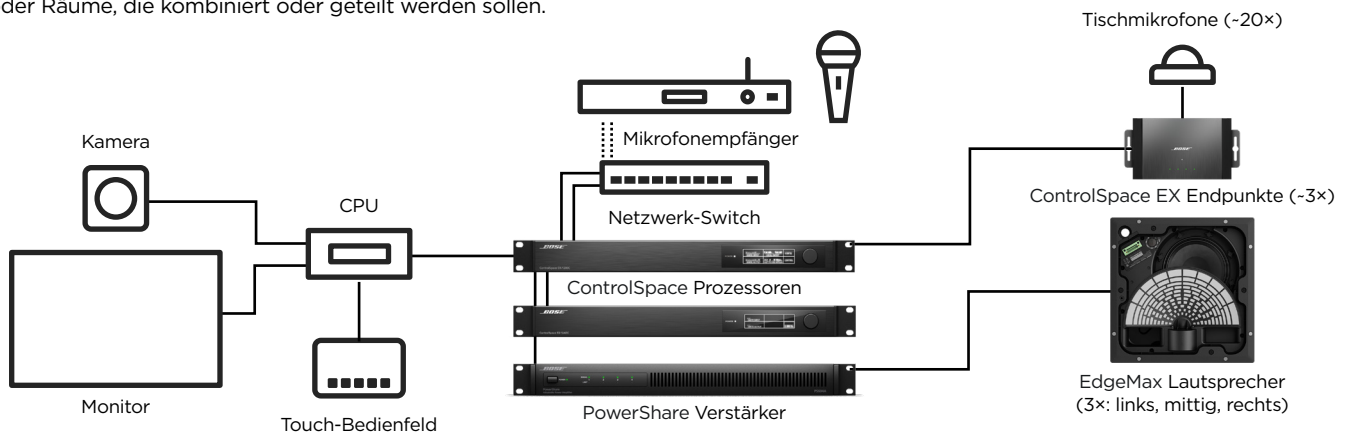

\* Die Produkte von Bose und Sennheiser sind separat erhältlich. Weitere Informationen erhalten Sie von Ihrem Bose oder Sennheiser Vertriebsmitarbeiter.



## Die Antwort von Bose.

Sorgen Sie für klare und gut verständliche Übertragungen in jedem Meetingraum – mit den All-in-One-Produkten für kleinere Besprechungsräume, Desktop- und mobilen Konferenzprodukten sowie vollständig integrierten Systemen von Bose. Mit den Lösungen von **Bose Work** können Mitarbeiter mehr hören, mehr sehen und besser zusammenarbeiten.

Dank unseres globalen Partnernetzwerks, bieten wir Ihnen ein umfassendes Schulungsangebot sowohl online als auch vor Ort und somit die idealen Voraussetzungen für eine Zusammenarbeit.

### KONTAKTIEREN SIE UNS NOCH HEUTE

Um mehr über unser umfangreiches Portfolio an Konferenzlösungen zu erfahren, kontaktieren Sie uns unter: [PRO.BOSE.COM/contact](https://pro.bose.com/contact)



[BOSE.COM](https://www.bose.com)

AUDIO FOR LIFE

© 2021 Bose Corporation. Bose, Videobar, Bose Work, Bose Noise Cancelling Headphones, ControlSpace, PowerSpace, PowerShare, EdgeMax und DesignMax sind Marken der Bose Corporation. Sennheiser, Microsoft Teams, Google Meet, Google Voice, Zoom, Bluetooth, HDMI, VESA und Dante sind eingetragene Marken ihrer jeweiligen Inhaber. 04/2021

Produktabbildungen und Systembeispiele nicht maßstabsgetreu.





## Aufgeräumte Meetings

### Bose Work und Barco ClickShare

Für kleine bis mittelgroße Meetingräume lässt sich der Barco ClickShare CX-30 mit der Bose Videobar™ VB1 verbinden – so profitieren Sie schnell und einfach von einer hochwertigen Konferenzlösung.

In größeren Meetingräumen kann der ClickShare CX-50 entweder mit der Bose ES1 oder DS4 Ceiling Audio Solution kombiniert werden.



Barco ClickShare CX-50 und CX-30 mit Conferencing Buttons



## Bose Work

CONFERENCEING, CLARIFIED.

Erfahren Sie mehr unter  
[PRO.BOSE.COM/BOSEWORK](https://pro.bose.com/bosework)



## Klarer Klang. Umfassende Kontrolle.

### Bose Work und HP Audiokonferenzlösungen

Kombinieren Sie Bose Work Produkte - wie die Bose Videobar™ VB1 und die ES1 und DS4 Ceiling Audio Solutions - mit dem HP Elite Slice G2 Audio Ready zur Verwendung in Microsoft Teams Rooms oder Zoom Rooms.

In großen Meetingräumen kann der HP Elite Slice G2 Audio Ready entweder mit der Bose ES1 oder DS4 Ceiling Audio Solution kombiniert werden.



HP Elite Slice G2 Audio Ready



## Intelligente Konferenztechnik

### Bose Work und Lenovo™ ThinkSmart™ Lösungen

Die Bose VB1 sorgt in Kombination mit dem Lenovo ThinkSmart Core + ThinkSmart Controller für leistungsstarke, aufgeräumte Meetingraum-Setups mit schlankem Produktdesign.

In größeren Meetingräumen kann der Lenovo ThinkSmart Core + Controller entweder mit der Bose ES1 oder DS4 Ceiling Audio Solution genutzt werden.



Lenovo ThinkSmart Core + Controller



## Bose Work

CONFERENCING, CLARIFIED.

Erfahren Sie mehr unter  
**PRO.BOSE.COM/BOSEWORK**

© 2021 Bose Corporation. Bose, Videobar und Bose Work sind Marken der Bose Corporation.

Barco ClickShare CX-30, Barco ClickShare CX-50, HP Elite Slice G2 Audio Ready, Lenovo ThinkSmart Core + Controller, Microsoft Teams und Zoom sind eingetragene Marken ihrer jeweiligen Inhaber. 10/2021